

## Säilytys-, lukitus- ja jakeluratkaisut PUNTA Oy



PUNTA suunnittelee ja valmistaa kestäviä säilytys-, lukitus- ja jakeluratkaisuja. Kotimaiset PUNTA teräskalusteet tunnetaan korkeasta laadustaan ja tyylikkäästä muotoilustaan. Laaja valikoima mitoitus- ja rakennevaihtoehtoja sekä monipuoliset lisä- ja varusteluosat takaavat aina parhaan, tilan ja käyttäjien tarpeiden mukaisen lopputuloksen. Kalusteiden monet värvaihtoehdot mahdollistavat hienon lisäilmeen luomisen ja harmonisen yhteensovittamisen ympäristöön. Vakiotuotteiden lisäksi PUNTA valmistaa asiakaskoh-  
taisia sovelluksia massaräätälöinnin periaatteella.



### RT-kortin sisällys

### sivu

• PUNTA Style.....	2
• Kuvapinnat, puku- ja lokerokaapit.....	3
• Pukukaapit.....	4-5
• Lokerokaapit, arvotavaralokerot.....	6-7
• Viranomaiskaapit, hyllykaapit.....	8
• Kemikaalikaappi, latausratkaisut.....	9
• Säilytyskaapit, pyykkikaapit .....	10
• PUNTAFORM penkkinaulakot .....	11
• Penkit, kenkätelineet, BOX lokerikot .....	12
• Siirtohylyt.....	13
• Jakeluratkaisut .....	14
• Lukot ja lukitusjärjestelmät .....	15
• Lisävarusteet .....	16
• Ovet, värikartta, erikoismaalit.....	17
• Teräshyllyt .....	18



## PUNTA Style

PUNTA Style -sarjan kalusteet on suunniteltu olemaan esillä ja tekemään edustavan vaikutelman. PUNTA Style -sarjan pöydät, penkit ja naulakot sopivat erinomaisesti aula- ja eteistiloihin, neuvotteluhuoneisiin ja pukuhuoneisiin. Kaikkiin tiloihin, joihin tarvitaan tyylikkää, siistettä ja aikaa kestäviä kalusteratkaisuja.

### PUNTA Style -penkki

Vakioleveys: 900 mm, 1200 mm ja 1500 mm  
 Vakiosyvyys: 400 mm  
 Vakiokorkeus (runko): 371 mm  
 Tilauksesta saatavilla myös muita kokoja.

### PUNTA Style -naulakko

Vakioleveys: 1000 mm ja 1200 mm  
 Vakiosyvyys: 400 mm ja ja 532 mm  
 Vakiokorkeus: 1900 mm  
 Tilauksesta saatavilla myös muita kokoja.

Kalusteiden materiaalit ovat laadukkaita ja tuotteet viimeistelyjä. Teräsrungon perusväri on musta strukturimaali, lisäksi tilattavissa on runsaasti muita väri vaihtoehtoja. Perusversiossa tasot ovat laminaattia, premiumissa massiivipuuta ja näiden ohella saatavana on aina myös omien toiveiden mukainen materiaalityyppi.



### PUNTA Style -kaapit

Räätälöidään asiakkaan tarpeen mukaan.



PUNTA Style -penkki, -naulakko ja -jakeluautomaatti



PUNTA Style -kaappi



PUNTA Style -pöydät

## PUNTA kuvapinnat

PUNTA kaappien ja lokerikkojen ovien kuvapinnoituksella on mahdollista luoda tilaan yksilöllistä ilmettä ja tunnelmaa. Kuvapintojen toteuttamiseen on kaksi vaihtoehtoa.

Teräsoveen kuvapinta saadaan teippaamalla. Laminaattipinnoille vaihtoehtoina ovat teippaus ja tulostus. Laminaattioveen tulostamalla toteutetut ratkaisut ovat kestäviä ja helppohoitoisia sekä tarjoavat kuvan lisäksi laminaatin hyvät ominaisuudet. Teippaamalla kuva voidaan viedä myös ovien sivuille.

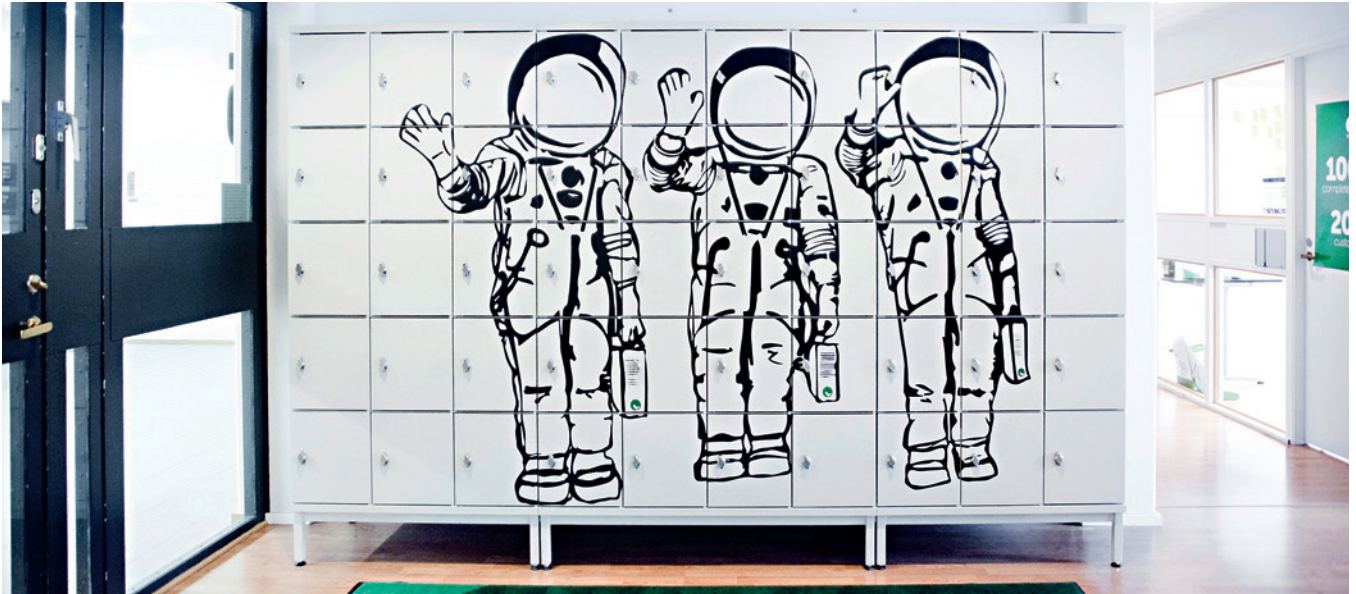

## PUNTA puku- ja lokerokaapit

PUNTA kaapit valmistetaan teräksestä, joka on materiaalina ympäristöystävällinen, kierrätettävä ja pitkäikäinen. Kaapit valmistetaan 0,75 mm kylmävalssatusta teräslevystä (tilauksesta sinkitty levy). Vahva hitsattu runko sekä tukevut 19 mm paksuiset teräskotelo-ovet (kaksinkertaiset ja jäykistetyt) tekevät kaapista turvallisen ja pitkäikäisen säilytystilan.

Ovissa on ääntä vaimentavat tarratynnyt ja nylonlaakeroidut piilosaranat. Ovet vakiona oikeakätisiä, toivomuksesta vasenkätisiä. Pukukaapin katto ja pohja on rei'itetty ilmanvaihtoa varten. Kaapit voidaan ilmanvaihtokanavilla liittää rakennuksen ilmanvaihtojärjestelmään. Kaapit vakiona tasakatolla, vinokatot lisävarusteena. Kaapit on pintakäsitelty ympäristöystävällisesti pulverimaalilla. Kaapin ovien ja rungon perusväri on harmaanvalkoinen (RAL 9002FT). Tilauksesta muita värejä, katso värikartta.

Kaapeissa vakiona Abloy CL103C -lukko kahdella avaimella, PUNTA sarjaan sarjoitettuna, ellei toisin mainita. Jalustoissa myös vakiona säätöjalat, joiden säätömahdollisuus on -0...+45 mm.

Runsaasta malli- ja mittavaihtoehdoista löytyy joka ovi- ja lukitusvaihtoehdoista sopiva kaappi, jota voi täydentää lisävarusteilla.

PUNTA suunnittelee tarvittaessa myös vakiosta poikkeavia tuotteita.

Seuraavilla sivuilla mallit ja mitat.



Jatkuvan tuotekehityksen vuoksi pidätämme itsellämme oikeuden muutoksiin.

PUNTA VK2 pukukaapit



PUNTA lokerokaappi lasiovella ja numerokoodilukolla

## PUNTA VKP pukukaapit

Vakiona hattuhuylly, vaaketanko ja 4 kiinteää koukkua, Abloy Classic -lukko, JM-jalusta ja säätöjalat. Jalusta kiinnitetään tehtaalla. Vapaa tila kaapin alla 160 mm. Lisävarusteet, ovi- ja lukkomallit sekä värit sivuilla 15, 16 ja 17.



### PUNTA VKP pukukaappi, korkeus 1900 mm, syvyys 532 mm, JM-jalustalla

	Leveys
1-ovinen (300 mm)	300 mm
2-ovinen (300 mm)	600 mm
3-ovinen (300 mm) kuvassa	900 mm
4-ovinen (300 mm)	1200 mm
1-ovinen (400 mm)	400 mm
2-ovinen (400 mm)	800 mm
3-ovinen (400 mm)	1200 mm



Vakiokaapin pohja ja katto sisältä kuvattuna

- Rungon vakiokorkeus 1700 mm, lisäksi saatavilla korkeudet 878, 1100, 1300, 1500 ja 1900 mm.
- Jalustan korkeus vakiona 200 mm, lisäksi 150 mm ja 100 mm.
- Vakiosyvyys 532 mm, lisäksi 402 mm syvänä.
- Vakioleveydet 300 mm ja 400 mm, lisäksi 200, 250, 450, 500 ja 600 mm leveänä.
- Saatavana pariovellisina versioina, jolloin saadaan kaksi kaappia yhden henkilön käyttöön yhdellä lukolla.

### PUNTA VKP pukukaappien jalustavaihtoehdot

VKP, VKL, VKZ ja VK2 pukukaapit valmistetaan tilauksesta ilman jalustaa, jolloin kaappi voidaan kiinnittää seinään, sokkeliin tai jalustapenkin päälle.



#### Jalustaton kaappi

- voidaan kiinnittää seinään tai sokkelin tai jalustapenkin päälle
- huomioi seinän kantavuus seinään kiinnitettäessä.



#### PP jalustapenkki

- kaapin kokonaiskorkeus, kasvaa 381 mm
- istuintason korkeus 401 mm, syvyys 300 mm
- istuintaso lakattua mäntylautaa
- toimitetaan irrallisena.



#### Sokkileivyt

- korkeus 200 mm, tilauksesta 100 ja 150 mm
- korkeutta mahdollista säätää säätöjaloilla. Säätövara max. 45 mm
- kiinnitetään ruuveilla jalustaan
- toimitetaan irrallisena.



#### PU istuintaso

- istuintason syvyys 300 mm
- istuintaso lakattua mäntylautaa
- kaappi on seinään kiinnitetty
- toimitetaan irrallisena
- huomioi seinän kantavuus seinään kiinnitettäessä.

## PUNTA VKL pukukaapit

Vakiona hattuhuylly, vaaketanko ja 4 kiinteää koukkua, Abloy Classic -lukko, JM-jalusta ja säätöjalat. Jalusta kiinnitetään tehtaalla. Vapaa tila kaapin alla 160 mm. Lisävarusteet, ovi- ja lukkomallit sekä värit sivuilla 15, 16 ja 17.



PUNTA VKL pukukaappi, korkeus 1900 mm, syvyys 532 mm, JM-jalustalla ja PM-penkillä

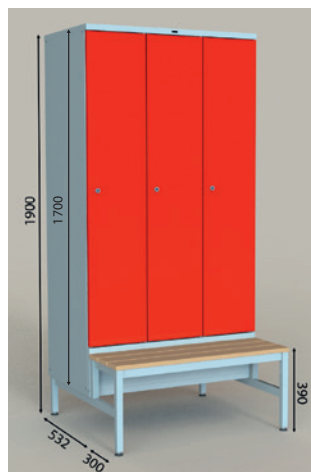

PUNTA VKL pukukaappi, korkeus 1900 mm, syvyys 532 mm, kiinteällä PL-jalustapenkillä

	Leveys
1-ovinen (300 mm)	300 mm
2-ovinen (300 mm)	600 mm
3-ovinen (300 mm) kuvassa	900 mm
4-ovinen (300 mm)	1200 mm
1-ovinen (400 mm)	400 mm
2-ovinen (400 mm)	800 mm
3-ovinen (400 mm)	1200 mm

- Rungon vakiokorkeus 1700 mm, lisäksi saatavilla korkeudet 878, 1100, 1300, 1500 ja 1900 mm, jalustan korkeus 200 mm.
- Vakiosyvyys 532 mm, lisäksi 402 mm syvänä.
- 200, 250, 450, 500 ja 600 mm leveänä.

#### VKL pukukaapit valmistetaan tilauksesta myös

- Pariovellisina versioina, jolloin saadaan kaksi kaappia yhden henkilön käyttöön yhdellä lukolla.
- Seinäkiinnitteisenä ilman jalustaa.

#### Jalusta- ja irtopenkit

- Istuintaso vakiona mäntyä. Tilauksesta myös koivua, pyökkiä, tammea, laminaattia tai maalattua teräslevyä.

## PUNTA VKZ pukukaapit



Vakiona vaatetanko kahdella kiinteällä koukulla, Abloy Classic -lukko, JM-jalusta ja säätöjalat. Lisävarusteet, ovi- ja lukkomallit sekä värit sivuilla 15, 16 ja 17.

	Leveys
2-ovinen (300/150 mm)	300 mm
4-ovinen (300/150 mm)	600 mm
6-ovinen (300/150 mm) kuvassa	900 mm
8-ovinen (300/150 mm)	1200 mm
2-ovinen (400/200 mm)	400 mm
4-ovinen (400/200 mm)	800 mm
6-ovinen (400/200 mm)	1200 mm
Lokeron korkeus 400/1222 mm	

- Vakiosyvyys 532 mm, tilauksesta 402 mm syvänä.
- Rungon vakiokorkeus 1700 mm, lisäksi saatavilla 1500 mm, jalustan korkeus 200 mm.

### Valmistetaan tilauksesta myös

- osastoleveydellä 500/250 mm.

## PUNTA VK2 pukukaapit



Vakiona hattuhylly, vaatetanko ja 4 kiinteää koukkuja, Abloy Classic -lukko, JM-jalusta ja säätöjalat. Lisävarusteet, ovi- ja lukkomallit sekä värit sivuilla 15, 16 ja 17.

	Leveys
2-ovinen (300 mm)	300 mm
4-ovinen (300 mm)	600 mm
6-ovinen (300 mm) kuvassa	900 mm
8-ovinen (300 mm)	1200 mm
2-ovinen (400 mm)	400 mm
4-ovinen (400 mm)	800 mm
6-ovinen (400 mm)	1200 mm
Lokeron korkeus 814 mm	

- Vakiosyvyys 532 mm, tilauksesta 402 mm syvänä.
- Rungon vakiokorkeus 1700 mm, lisäksi saatavilla 1500 mm, jalustan korkeus 200 mm.

## PUNTA HVKP hyllypukukaapit



### 1900 mm korkeat ja 532 mm syvät mallit

Vakiona oikealla hattuhylly, vaatetanko ja 4 kiinteää koukkuja, vasemmalla 4 kiinteää hyllyä, Abloy Classic -lukko, JM-jalusta ja säätöjalat. Lisävarusteet, ovi- ja lukkomallit sekä värit sivuilla 15, 16 ja 17.

	Leveys
2-osastoinen (300+300 mm)	600 mm
2-osastoinen (400+400 mm) kuvassa	800 mm
2-osastoinen (500+500 mm)	1000 mm
4-osastoinen 2 x (300+300 mm)	1200 mm

Osastojen välissä on kiinteä seinä. Tilauksesta saatavana myös säädettävillä hyllyillä.

## PUNTA verkkokaapit

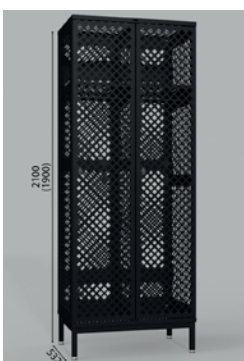

### PUNTA verkkokaappi, JM-jalustalla

Vakiona hattuhylly, vaatetanko ja sivuseinillä yhteensä 4 koukkuja sekä 2 mm:n teräsovi salpalaitteella. Lisävarusteet, ovi- ja lukkomallit sekä värit sivuilla 15, 16 ja 17.

Rungon vakiokorkeus 1900 mm, vakiosyvyys 532 mm ja jalustan korkeus 200 mm.

	Leveys
1-ovinen (300 mm)	300 mm
2-ovinen (300 mm)	600 mm
3-ovinen (300 mm)	900 mm
4-ovinen (300 mm)	1200 mm
1-ovinen (400 mm)	400 mm
2-ovinen (400 mm) kuvassa	800 mm
3-ovinen (400 mm)	1200 mm

## PUNTA lokerokaapit

1900 mm korkeat ja 532 mm syvät mallit JM-jalustalla

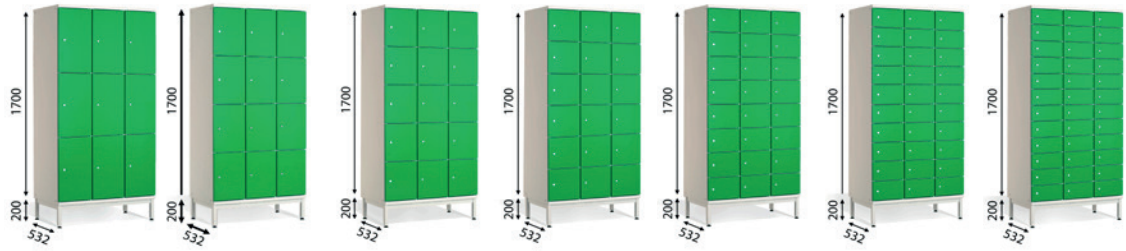

Malli	LK3	LK4	LK5	LK6	LK8	LK10	LK12
Ovikorkeus	539	402	320	265	197	155	127
Oviaukko 300 mm L x K	238 x 534	238 x 397	238 x 315	238 x 260	238 x 192	238 x 150	238 x 122
Oviaukko 400 mm L x K	338 x 534	338 x 397	338 x 315	338 x 260	338 x 192	338 x 150	338 x 122

## 300 mm leveät ovet

Lokerikon leveys	LK3			LK4			LK5			LK6		
	Lokeroita yhteensä	Päällekkäin	Rinnakkain	Lokeroita yhteensä	Päällekkäin	Rinnakkain	Lokeroita yhteensä	Päällekkäin	Rinnakkain	Lokeroita yhteensä	Päällekkäin	Rinnakkain
300 mm	3	3	-	4	4	-	5	5	-	6	6	-
600 mm	6	3	2	8	4	2	10	5	2	12	6	2
900 mm	9	3	3	12	4	3	15	5	3	18	6	3
1200 mm	12	3	4	16	4	4	20	5	4	24	6	4

Lokerikon leveys	LK8			LK10			LK12		
	Lokeroita yhteensä	Päällekkäin	Rinnakkain	Lokeroita yhteensä	Päällekkäin	Rinnakkain	Lokeroita yhteensä	Päällekkäin	Rinnakkain
300 mm	8	8	-	10	10	-	12	12	-
600 mm	16	8	2	20	10	2	24	12	2
900 mm	24	8	3	30	10	3	36	12	3
1200 mm	32	8	4	40	10	4	48	12	4

## 400 mm leveät ovet

Lokerikon leveys	LK3			LK4			LK5			LK6		
	Lokeroita yhteensä	Päällekkäin	Rinnakkain	Lokeroita yhteensä	Päällekkäin	Rinnakkain	Lokeroita yhteensä	Päällekkäin	Rinnakkain	Lokeroita yhteensä	Päällekkäin	Rinnakkain
400 mm	3	3	-	4	4	-	5	5	-	6	6	-
800 mm	6	3	2	8	4	2	10	5	2	12	6	2
1200 mm	9	3	3	12	4	3	15	5	3	18	6	3

Lokerikon leveys	LK8			LK10			LK12		
	Lokeroita yhteensä	Päällekkäin	Rinnakkain	Lokeroita yhteensä	Päällekkäin	Rinnakkain	Lokeroita yhteensä	Päällekkäin	Rinnakkain
400 mm	8	8	-	10	10	-	12	12	-
800 mm	16	8	2	20	10	2	24	12	2
1200 mm	24	8	3	30	10	3	36	12	3

## Valmistetaan tilauksesta myös

- 252, 352, 402 mm syvänä
- 200, 250, 450 ja 500 mm leveinä
- haluttu määrä lokeroja päällekkäin (maksimikorkeus 1700 mm)

- sokkelilevyt, katso PUNTA VKP pukukaapit sivulla 4
- säädettävän välihyllin
- ilman jalustaa, jolloin kaappi voidaan kiinnittää seinään tai jalustapenkin päälle (katso PUNTA VKP pukukaapit sivulla 4).

## PUNTA AL arvotavaralokerot

Vakiovarusteisiin kuuluu Abloy Classic -lukot sekä seinäkiinnitysarja. Arvotavaralokerot ovat saatavilla myös latausominaisuudella.

Turvallinen ratkaisu lompakoiden, kännyköiden ja muiden pienten arvotavarojen säilytykseen. Kaappirunkojen perusraaka-aine on kylmävalssattu 0,75 mm:n teräslevy, tarvittaessa sinkitty.

Ovet valmistetaan 2 mm teräksestä.

## Leveys

- 200 tai 250 mm

## Syvyys

- 150 mm

## Oviaukon leveys

- 154 tai 204 mm

## Oviaukon korkeus

- 132 mm, saatavilla 3...12 ovea päällekkäin
- 160 mm, saatavilla 3...10 ovea päällekkäin
- 204 mm, saatavilla 2...8 ovea päällekkäin

## Kokonaiskorkeus

- Kokoonpanosta riippuen 467...1700 mm



## PUNTA postilokerokaapit

Vakiona PUNTA sylinterilukko kahdella avaimella ja kaapissa säätöjalat sekä JM-jalusta. Postiaukon koko 30 x 238 mm. Lisävarusteet, ovi- ja lukkomallit sekä värit sivuilla 15, 16 ja 17.

- Vakiosyvyys 402 mm, tilauksesta 532 mm syvänä
- Rungon vakiokorkeus 1700 mm, lisäksi saatavilla 1500 mm ja 1300 mm
- Jalustan korkeus 200 mm.

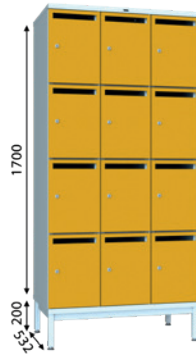

**LK4**  
402 mm  
238 x 397 mm

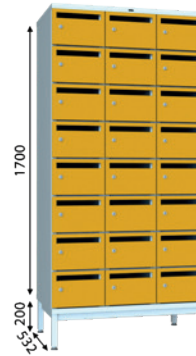

**LK8**  
197 mm  
238 x 192 mm

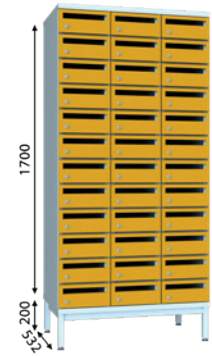

**LK12**  
127 mm  
238 x 122 mm

**Malli**  
**Ovikorkeus**  
**Oviaukon koko 300 mm**

Lokerikon leveys	LK4			LK8			LK12		
	Lokeroita yhteensä	Päällekkäin	Rinnakkain	Lokeroita yhteensä	Päällekkäin	Rinnakkain	Lokeroita yhteensä	Päällekkäin	Rinnakkain
300 mm	4	4	-	8	8	-	12	12	-
600 mm	8	4	2	16	8	2	24	12	2
900 mm	12	4	3	24	8	3	36	12	3
1200 mm	16	4	4	32	8	4	48	12	4

Kaikki postilokerokaapit saa myös ilman jalustaa, korkeus 200 mm matalampi kuin jalustalla, ne voidaan kiinnittää seinään tai sokkelin tai jalustapenkin päälle (katso VKP pukukaapit).

Kaikki postilokerokaapit on saatavana myös 400 mm leveinä osastoina, jolloin postiaukon koko on 30 x 338 mm. Postiovi on saatavilla kaikkiin lokerokaappi kokoihin. LK4 lokerokaappiin on saatavilla myös lisävarusteena välihyllä.

## PUNTA ikkunaovelliset lokerokaapit

Kaikki PUNTA lokero- ja pukukaapit on saatavana myös ikkunaovilla varustettuna. Mitat ja varusteluvaihtoehdot kaappien mukaisesti. Kaikki kaapit saa myös ilman jalustaa, korkeus 200 mm matalampi kuin jalustalla, ne voidaan kiinnittää seinään tai sokkelin tai jalustapenkin päälle (katso VKP pukukaapit).

Lisätietoa ikkunaovista sivulla 17.

Jatkuvan tuotekehityksen vuoksi pidämme itsellämme oikeuden muutoksiin.



## PUNTA viranomaiskaapit

PUNTA kaapit, hyllyt ja niiden varusteet ovat osoittautuneet onnistuneeksi valinnaksi jo useilla palo- ja pelastustoimen asemilla. Varustekaappien ja vaatekaappien varustelua voidaan muokata asiakkaan tarpeiden ja toivomusten mukaan. Suosittelemme mielellämme jo muualla hyväksi koettuja ratkaisuja. Tilauksesta tehdään erilaisia palomiesten, poliisien ym. viranomaisten kaappeja.

### Paloasemakaapit

- Ratkaisu perustuu PUNTA SH siirtohyllyyn kts. sivu 18.
- Rei'itetyt hyllyt ja takaseinä varmistavat tehokkaan ilmankierron.
- Hyllyjen paikat helposti muutettavissa tarpeiden mukaan.
- Lähes kaksikertainen määrä säilytystilaa perinteiseen kaappiratkaisuun verrattuna.
- Maksimikorkeus 2370 mm.



## PUNTA HK hyllykaapit

PUNTA HK hyllykaapit on tarkoitettu tarvikkeille, jotka vaativat lukittavaa säilytystilaa toimistoissa, arkistoissa, varastoissa jne. Vahva hitsattu teräslevyrunko sekä tukevat 19 mm paksuiset teräskotelovahvisteiset ovet tekevät kaapista turvallisen säilytystilan. Ovilla on kolmoispistelukitus, Abloy Classic -lukko kahdella avaimella.

Hyllykaappien perusraaka-aine on kylmävalssattu 0,75 mm:n teräslevy, tarvittaessa sinkittyinä.

Vakioväri on harmaanvalkoinen RAL 9002FT. Maalattu ympäristöystävällisesti pulverimaalilla. Tilauksesta hyllykaappeja toimitetaan myös muissa värikartan väreissä.

Hyllykaappeihin on saatavilla myös latausominaisuus, kts. sivu 9.



### Hyllykaapin ominaisuudet

- Vakiona sisältää 4 siirrettävää hyllylevyä ja pohjatason.
- Hyllytasojen sallittu kuormitus 80...200 kg (mallista ja koosta riippuen).
- Hyllytasot säädettävissä 25 mm välein.
- Sallittu kokonaiskuormitus 1000 kg.
- Säätöjalat (säätövara +6...+50 mm).
- Ovilla nylonlaakeroitu piilosaranointi.
- Useita mittavaihtoehtoja.
- Kapeat kaapit on tuettava kaatumisen estämiseksi.
- Irrotettava etusokkeli, liikuteltavissa pumppukärkyjen avulla.
- Tilauksesta, oveen ja kattoon saatavana ilmanvaihtoaukot.

### Leveydet

- 1-ovinen: 400, 500 ja 600 mm
- 2-ovinen: 830, 1030 ja 1230 mm

### Korkeudet

- 1039, 1639 ja 1978 mm

### Syvyydet

- 421, 521 ja 621 mm



Hyllykaappi latauksella, lue lisää s. 9.



## PUNTA HK kemikaalikaappi

PUNTA HK kemikaalikaappi on turvallinen ja helppo tapa varastoida kasvinsuojeluaineet ja muut kemikaalit. Tukevarakenteinen kaappi toimitetaan valmiiksi koottuna. Kaapin monipuolinen käyttö on mahdollista helposti säädettävien hyllyjen avulla.

### Hyllykaapin ominaisuudet

- Viisi valuma-altaallista sinkittyä hyllyä (kantavuus 200 kg/taso).
- Hyllyvälit säädettävissä 25 mm välein.
- Ilmanvaihto ovien rei'ityksen kautta, katossa paikka liitännälle 100 mm IV-kanavaan.
- Tukeva hitsattu rakenne, ei ruuveja.
- Runko ja ovet pulverimaalattuja.
- Ovissa kolmipistelukitus Abloy-lukolla.
- Mahdollisuus kiinnittää seinään turvallisuuden lisäämiseksi.
- Säätojalkojen ansiosta kaapin asentaminen suoraan on vaivatonta.

### Korkeus

- 1980 mm

### Leveys

- 1030 mm

### Syvyys

- 421 mm



## PUNTA latausratkaisut

**PUNTA lataustuotteet** ovat käytännöllisiä ja turvallisia ratkaisuja sähkölaitteiden säilyttämiseen ja lataamiseen. Valikoimista löytyy useita vaihtoehtoja eri laitteille, kuten kannettaville tietokoneille, sähkötyökaluille, hitsausmaskeille jne. Kaikissa kaapeissa on vakiona 2,5 metrin liitäntäjohto. Latauskaapit on erittäin helppo ottaa käyttöön, liitäntäjohto vain kytketään pistorasiaan. Tilauksesta on saatavana latausominaisuus kaikkiin PUNTA lokerokaappeihin ja PUNTA hyllykaappeihin.

### Sähkönsyöttö

Maksimi teho: 2300 W (10 A, 230 V)

Johdon pituus: 2,5 m (kiinteä)

Johdon ulostulon sijainti: kaapin alta

Mikäli kytketään useampia latauskaappeja samaan pistorasiaan tai ryhmään pitää ottaa huomioon sulakkeiden kesto.

**PUNTA latauslokerikot** on mahdollista saada yhtenäisellä ovella, pyörillä sekä USB-latauksella. Latauslokerikkoon on mahdollista asentaa myös LAN-lähiverkko. LAN-lähiverkko kytkennällä kannettavaan tietokoneeseen voidaan tehdä esim. ohjelmapäivitykset koneen ollessa säilytyksessä latauskaapissa, mikä ei näin häiritse päivittäistä työskentelyä.



### Latauslokerikko

- 2 pistoketta/lokero



### Latauslokerikko

- 1 pistoke/lokero

**PUNTA lataushyllykaapeilla** voi säilyttää ja ladata kätevästi ja turvallisesti erilaisia laitteita, kuten akkukäyttöisiä työkaluja. Tuote soveltuu erityisen hyvin oppilaitosten teknisiin tiloihin ja yritysten tuotantotiloihin, sillä hyllyihin mahtuu paljon tuotteita ja hyllyvälejä on helppo säätää sopiviksi tarpeen mukaan. Jopa 20 laitetta pystyy lataamaan samanaikaisesti, sillä korkeassa lataushyllykaapissa on 4 pistorasiaa vierekkäin viidessä kerroksessa. Lataushyllykappi on mahdollista saada roiskeveden kestävä.



### Lataushyllykaappi

- 4 pistoketta/hyllyväli



### Latauslokerikko pienelektronikalle

- 1 pistoke/lokero

**PUNTA latausvaunuilla** voi ladata, säilyttää ja siirtää helposti ja turvallisesti kannettavia tietokoneita. Vaunuja löytyy 12:lle, 24:lle ja 32:lle kannettavalle tietokoneelle. Vaunuissa kannettavat ovat hyvässä järjestyksessä omilla hyllyillään. PUNTA 24 ja 32 latausvaunut on saatavilla kiinteillä ja ulosvedettävillä hyllyillä.

**PUNTA latauslokerikko sähköpyörän akuille** mahdollistaa kätevän ja turvallisen sähköpyöräakkujen säilyttämisen ja lataamisen. Räättelöimme laajasta valikoimastamme sinulle sopivan kokoisen latauslokerikon. Latauslokeroon mahtuu sähköpyöräakun lisäksi myös muita tavaroita.



### Latausvaunu 32 ulosvedettävillä hyllyillä

- 4 pistoketta/hylly
- Pariovet



## PUNTA PK säilytyskaapit

PUNTA PK kaappien runko ja hyllyt ovat 0,75 mm sinkittyä teräslevyä. Ovet ovat vakiona kylmävalssattua teräslevyä. Kaappien ovien ja rungon vakioväri on harmaanvalkoinen (RAL 9002FT), Vakiona 4 hyllyä, jotka ovat säädettävissä 60 mm tai 25 mm välein sekä säätöjalat. Lisävarusteet, ovi- ja lukkomallit sekä värit sivuilla 15, 16 ja 17.



	Leveys
1-osastoinen (300 mm)	300 mm
1-osastoinen (400 mm) kuvassa	400 mm
1-osastoinen (500 mm)	500 mm
2-osastoinen (300 mm)	600 mm
2-osastoinen (400 mm)	800 mm
2-osastoinen (500 mm)	1000 mm

2-osastoinen kaappi on saatavissa myös pariovilla.

Rungon korkeus on 1700 mm ja jalustan korkeus 200 mm. Vakiosyvyys on 532 mm ja tilauksesta kaappia valmistetaan myös 402 mm syväinä.

Kaappeja voidaan yhdistellä keskenään tai vaatekaappien kanssa esim. samalla jalustalle yhdeksi kokonaisuudeksi.

## PUNTA PK pyykkikaapit, kosteisiin tiloihin

Seinään kiinnitettävä kaappi soveltuu esim. pyykin ja siivoustarvikkeiden säilytykseen kosteissa pesutiloissa. Tilauksesta kaapit saa myös 1100, 1300, 1500 ja 1900 korkeana. Kaapit valmistetaan sinkitystä teräslevystä. Vakioväri on valkoinen (RAL9010). Vakiovarustus vaihtelee kaappimalleittain, alla näkyvien varusteluvaihtoehtojen lisäksi myös muita vaihtoehtoja. Säätöväli 60 mm välein.

Vakiona salpalaitte, mainittava kätsisyys. Lisävarusteena säädettävä tukijalka. Säätöväli 200...215 mm. Saatavana myös RST-jalustalla. Lisävarusteet, ovi- ja lukkomallit sekä värit sivuilla 15, 16 ja 17.



### PUNTA PK pyykkikaappi, jalustaton (1 hylly, 2 koria)

Korkeus 1700 mm	Syvyys	Leveys
1 hylly + 2 koria	402 mm	400 mm
1 hylly + 2 koria	532 mm	400 mm
1 hylly + 2 koria	532 mm	500 mm
1 hylly + 2 koria	402 mm	560 mm



### PUNTA PK pyykkikaappi, jalustaton (1 hylly, 1 kori)

Korkeus 878 mm	Syvyys	Leveys
1 hylly + 1 kori	532 mm	400 mm
1 hylly + 1 kori	532 mm	500 mm
1 hylly + 1 kori	402 mm	560 mm

Vaihtoehtoisesti 1700 mm korkeat PK kaapit voidaan sisustaa 1 hyllyllä ja 3 korilla, 2 hyllyllä ja 2 korilla tai 4 hyllyllä. 878 mm korkeat PK kaapit voidaan sisustaa myös 2 hyllyllä tai 2 korilla.

## PUNTA PK siivouskaappi



### PUNTA PK siivouskaappi S, jalustaton (sisustus siivousvälineille)

Korkeus 1700 mm	Syvyys	Leveys
	532 mm	400 mm
	532 mm	500 mm
	402 mm	560 mm

1-osastoinen varustus 4 puolivälihyllä, 8 S-koukkua sekä ovesa letkunkannatin, kori ja räätitanko.

## PUNTAFORM penkinaulakot



Penkinaulakoissa on innovatiivinen, vahva ja muotoilullinen, teräs- ja puuyhdistelmärunko, joka on suunniteltu ilman rajoittavia hitsausrakenteita ja tuotteisto on testattu kovaan käyttöön vaativiin tiloihin. Rakenteen ansiosta, mallista riippuen, jalkoja on vähemmän tai ei lainkaan jos penkki voidaan kiinnittää seinään. Tällöin pukeutumistilat ovat entistä helpommin huollettavia.

### Rakenne

Runko on muotoon taivutettua 20 x 60 huonekaluputkea, istuinosa vahvaa, ehjäoksaista lakattua mäntyliimalevyä 27 x 150 mm, kolmoiskoukut 150 mm:n välein. Koukkujen ja puuosien kiinnitys jämekästi kuusiokoloruuveilla, puuosat esiporatut. Kiinnitystarvikkeet sisältyvät asennussarjaan.

Säätöjalat, joissa säätöalue 0...15 mm, ovat valmiina kaikissa jaloissa.

### Värit

Rungon ja koukkujen vakioväri on harmaanvalkoinen (RAL9002FT). Tilauksesta muita värikartan värejä. Tilauksesta puuosat saatavana myös koivusta, laminaatista tai 2 mm teräksestä.

**Kuvassa** istuintaso laminaattipinnalla. Koukkulista terästä.

### Mitat

Perusosien mitat 900, 1200 ja 1500 mm, jatko-osien mitat ovat samat.

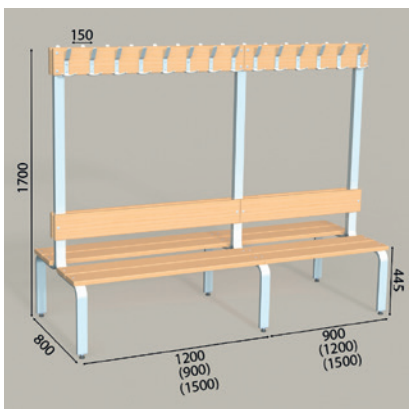

2-puolinen



Istuintaso laminaattia



Kolmoiskoukuissa on luja kiinnitysmekanismi, suuri ripustuskapasiteetti ja käytännöllinen muotoilu.



PUNTAFORM penkistön teräs- ja puurakenteet on asennettu ilman hitsauksia. Penkkeihin saatavilla rei'itetty kenkäteline.

## Mallisto

### Malli KS

Etujalallinen, jatkettava, seinään kiinnitettävä malli. Lämpöpattereille jää sopiva tila penkin alle. Kahdesta seläkkäin asennetusta saadaan seisova 2-puoleinen penkistö. Saatavana myös hattuhyllyllä ja vaatetangolla.

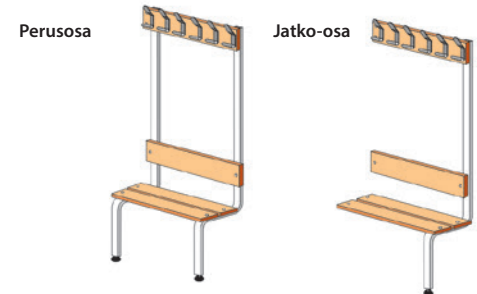

### Malli KJ

Edelliseen liitettäessä erilliset takajalat J, saadaan vapaasti seisova 1-puoleinen penkinaulakko. Saatavana myös hattuhyllyllä ja vaatetangolla.

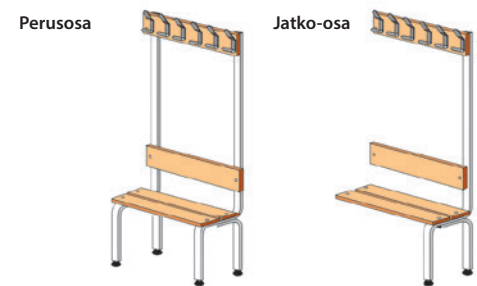

### Malli S

Seinäkiinnitteinen, kuten malli KS, mutta etujalka taittuu seinään, jolloin lattia on jaloista vapaa. Saatavana myös hattuhyllyllä ja vaatetangolla.

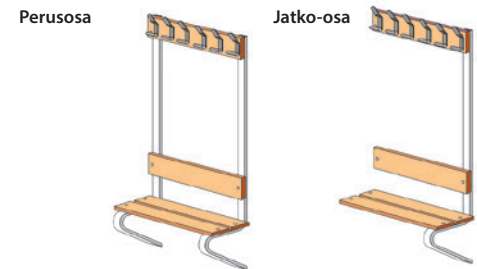

### Malli SL

Seinäkiinnitteinen, kuten malli S, mutta ilman koukkulistaa.

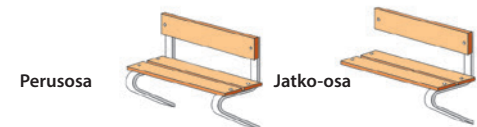

### Malli U

Jatkettava vapaasti seisova penkki.



### Malli KL

Seinään kiinnitettävä koukkulista.

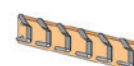

## PUNTA penkit

### PM penkki, korkeus 401 mm

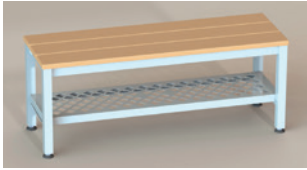

Penkin syvyys	Penkin leveys								
	300 mm	400 mm	500 mm	600 mm	800 mm	900 mm	1000 mm	1200 mm	1500 mm
300 mm	x	x	x	x	x	x	x	x	x
400 mm	x	x	x	x	x	x	x	x	x
500 mm	x	x	x	x	x	x	x	x	x
600 mm	x	x	x	x	x	x	x	x	x

Istuintaso lakattua mäntyä. Tilauksesta myös koivua, pyökkiä, laminaattia tai maalattua teräslevyä. Säätojalat vakiona, säätövara max. 45 mm.

Kaikkiin penkki- ja jalustamalleihin on saatavilla viereisen kuvan kaltainen kenkäteline ilman kurakaukaloa - myös jälkiasennus on mahdollinen. Katso viereinen kuva.

## PUNTA kenkätelineet

PUNTA kenkäteline on todellinen monen tilan teline. Käytännöllinen kenkäteline sopii mm. toimistoihin, kouluihin ja erilaisiin liikuntapaikkoihin. Se myös kasvaa tarvittaviin mittoihin käyttökohteen mukaan.

Kenkätelineissä on kurakaukalot, joista kenkien mukana kulkeutuva hiekka on helppo siivota pois. Kurakaukalot estävät myös alapuolella olevien kenkien likaantumisen ja roskien varisemisen lattialle.

PUNTA kenkätelineissä on monia ratkaisuja, jotka perustuvat muihin Punnan tuotteisiin. Siksi kenkätelineet ovat helposti yhdistettävissä muiden PUNTA tuotteiden kanssa.

PUNTA kenkälokerikot ja kenkätelineet valmistetaan kylmävalssatusta 0,75 mm:n teräslevystä, tarvittaessa saatavana myös sinkittyinä.



### Mitat

Leveys: 1035 mm

Syvyys: 300 mm, 400 mm

Korkeus: 424 mm (2 hyllyä), 729 mm (3 hyllyä), 1639 mm (6 hyllyä)

Hyllytasojen säätö 62 mm välein, joten hyllyt saa helposti säädettyä haluamalleen korkeudelle. Kenkätelineet ovat helposti jatkettavissa kuten TH Teräshyllyt kts. sivu 18.

## PUNTA BOX lokerikot

PUNTA BOX lokerikkoperhe koostuu yhdeksästä erikorkuisesta lokerikosta (2...10 lokeroa), leveysvaihtoehtoja on tarjolla kaksi. Yhdistelemällä näitä peruselementtejä, voidaan koota monikäyttöisiä kokoonpanoja. Lokerikot kiinnitetään toisiinsa helposti ja nopeasti ruuviliitoksin.

Lokerikot voidaan asentaa myös jalustalle, jossa vakiona säätöjalat (lisää korkeutta 200 mm, säätövara 50 mm). Lokerikot voidaan kiinnittää myös seinälle erillisen kiinnityssarjan avulla. Erikoistilauksesta lokerikot saa myös sokkelin päälle asennettuina.

Lokerikot on koottu hitsaamalla ja maalattu ympäristöystävällisesti pulverimaalilla. Hyllyt asettuvat tukevasti sivuseinissä ja lokerikon etureunassa oleviin hyllypidikkeisiin ja hyllyjen asemointia on helppo muunnella (säätöväli 168 mm).

Tarjolla on runsaasti lisävarusteita. Koukkulistojen, vaatekankojen ja erilaisten istuintasojen avulla on helppo luoda toimivia ratkaisu- ja esimerkiksi eteistiloihin ja auloihin.

Lokerikot valmistetaan kylmävalssatusta 0,75 mm:n teräslevystä, tarvittaessa saatavana myös sinkittyinä. Perusväri harmaanvalkoinen RAL 9002FT, muita värejä tilauksesta.

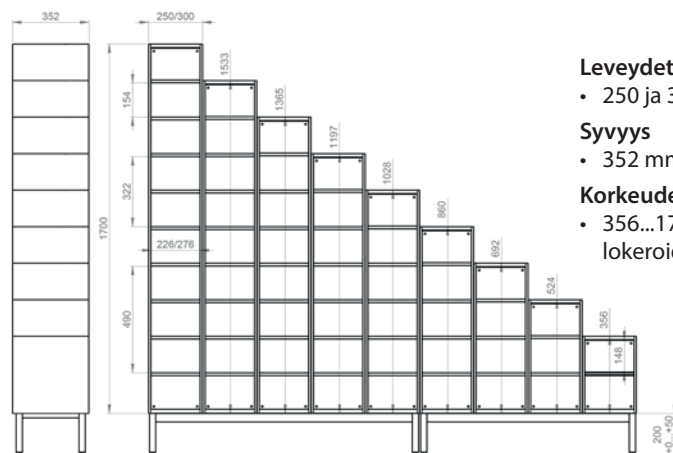

### Leveydet

- 250 ja 300 mm

### Syvyys

- 352 mm

### Korkeudet (runko)

- 356...1700 mm (riippuen lokeroiden määrästä)

## PUNTA SH siirtohyllyt

**PUNTA SH siirtohyllyllä voidaan säilytys-tilat arkistoissa ja varastoissa jopa kaksinkertaistaa kiinteisiin hyllyihin verrattuna.**

Siirtohyllissä on yleensä kahden kiintohyllyn välissä kuormituksesta ja tiloista riippuen 1...10 kiskoilla liikuteltavaa siirtohyllyä sekä 1 käytävä, joka avautuu haluttuun kohtaan joko kampea pyörittämällä tai kahvasta vetämällä. Kampea suositellaan raskaasti kuormitetuille (2) 3-metrisille ja sitä pitemmille siirtohyllyle.

Hyllytason kantavuus 80...200 kg tyyppistä riippuen.

Siirtovaunujen kantavuus 2400...4800 kg kiskojen määrästä riippuen.

### Rakenne ja materiaalit

Siirtohyllä rakentuu kantavasta vaunusta ja sen päälle koottavasta PUNTA TH teräshyllystä. Kevyesti ja varmasti kiskoillaan kulkevan vaunun kanto- ja ohjauspyörät on kuulalaakeroitu. Kiskoja on yleensä 2...4 kpl vaunun pituudesta riippuen. Kiskojen asennus voidaan toteuttaa joko pinta- tai uppoasennuksena. Kiskot asennetaan poraamalla kiinnitysreiät lattiaan. Jos poraaminen ei ole mahdollista, voidaan kiskot liimata. Kiintohylly on PUNTA TH teräshyllykkö sileillä päätseinillä. Siirtohyllysten vakioväri on harmaanvalkoinen (RAL 9002FT), helat sinkityt. Värikartan mukaiset päätyjen värit tilaustyönä. Muita värejä tilauksesta. Kysy lisää myynnistä.

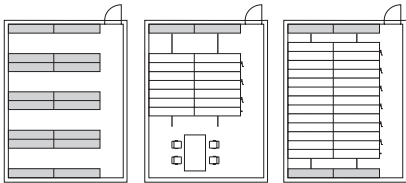

Hyllyjen välit ja käytävät ovat yleensä vähintään 80-100 cm levyisiä, jolloin huonetilassa käytäviä on yleensä enemmän kuin hyllytilaa.

Siirtohyllysten avulla saamme myös helposti samaan tilaan esim. toimisto- ja tuotantotiloja. Samat hyllymetrit, mutta lisää tilaa muuhun käyttöön.

Kun suunnittelemme arkiston tai varaston uudelleen käyttäen PUNTA SH siirtohylljyä, voimme helposti kaksinkertaistaa hyllyjen määrän.

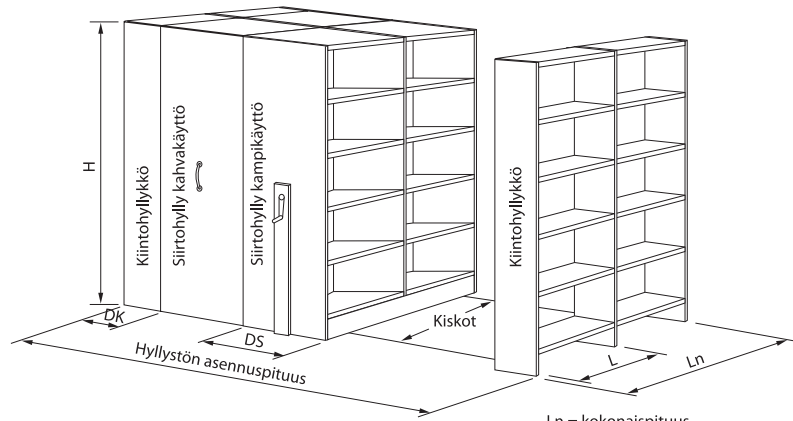

$$\begin{aligned} L_n &= \text{kokonaispituus} \\ &= n \times L + 30 \text{ mm} \\ &= 830 \dots 6030 \text{ mm} \end{aligned}$$

#### H Korkeus

1639 mm (4 hyllyä + katto)
2005 mm (5 hyllyä + katto)
2371 mm (6 hyllyä + katto)
2737 mm (7 hyllyä + katto)
Tasajaolla vapaa hyllyväli 331 mm, mappiväli

#### DK Syvyys

250 mm
300 mm
400 mm
500 mm
600 mm

#### DS Syvyys

520 mm
620 mm
820 mm
1020 mm
1220 mm

#### L Pituus

800 mm
1000 mm

Hylly L 1200 mm vain erikoistilauksesta 300 mm ja 400 mm syvä.

PUNTA TH teräshyllyn lisävarusteiden lisäksi saatavissa ohut ulosvedettävä aputaso. (Mappijaolla vapaa hyllyväli on 320 mm).

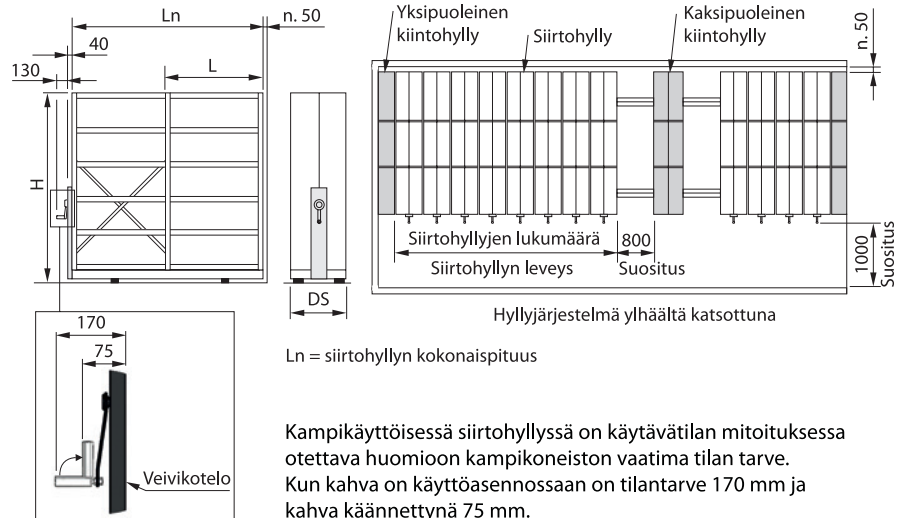

Hyllyjärjestelmä ylhäältä katsottuna

$L_n$  = siirtohyllyn kokonaispituus

Kampikäyttöisessä siirtohyllissä on käytävätilan mitoituksessa otettava huomioon kampikoneiston vaatima tilan tarve. Kun kahva on käyttöasennossa on tilantarve 170 mm ja kahva käännettynä 75 mm.

Jatkuvan tuotekehityksen vuoksi pidätämme itsellämme oikeuden muutoksiin.



Siirtohyllyt on mahdollista verhoilla puu- tai laminaattilevyillä



## PUNTA jakeluratkaisut

PUNTA jakeluratkaisut ovat halutessasi toiminnassa 24/7 ja vuoden jokaisena päivänä tarjoten parempaa palvelua ja käyttökokemusta. Uusien teknologioiden ansiosta tuotteiden ja tavaroiden vastaanotto sekä lähetys on mahdollista juuri silloin kun halutaan.

PUNTA jakelujärjestelmistä löytyy kuhunkin käyttötarkoitukseen sopiva ratkaisu. Ratkaisuja tuotetaan mm. oppilaitoksiin, toimitoihin, vähittäiskauppaan, teollisuuteen, terveydenhoitoon, logistiikkaan.

Valikoimassa ovat jakeluautomaatit, säilytysautomaatit, Click & Collect automaatit, joilla voi ostaa, lainata tai vuokrata. Ruoanjakelua varten valikoimasta löytyvät kylmä- ja lämminlokerikot. Saatavana myös PUNTA HUB konttiratkaisu, johon voi halutessa yhdistää eri automaatteja tarpeen mukaan vain oman yrityksen käyttöön tai jakaa kokonaisuuden partnereiden kanssa.

PUNTA jakeluratkaisut suunnitellaan tarpeiden mukaan. Automaatin lokeroiden määrä ja koko on vapaasti valittavissa ja samalla järjestelmällä voidaan hallita montaa automaattia.

### Jakeluautomaatti

Tilattujen pakettien noutaminen ja lähettäminen onnistuu helposti 24/7, automaattia voidaan käyttää myös sisäisen postin jakeluun, pakettijakeluun tai tilausten noutamiseen ja lähettämiseen ympärivuorokautisesti.

### Click & Collect automaatit

Valmiiksi täytetyt ostoautomaatit toimivat miehittämättöminä kauppapaikkoina ja niihin voidaan lisätä saldonseuranta sekä maksuominaisuus. Vuokraus- ja lainausautomaatit palvelevat tavaroiden vuokraus-, nouto- tai palautuspisteinä ja niihin voidaan määrittää käyttöoikeuksien reaaliaikainen seuranta mm. kulunvalvontajärjestelmistä sekä toteuman mukainen laskutus.

### Säilytysautomaatti

Automatisoitu säilytysautomaatti toimii miehittämättömänä narikpalveluna, vähentää jonoja sekä jakaa asiakkaat ympäri tapahtuma-aluetta vähentäen tungosta. Toimistotiloissa säilytysautomaatissa voidaan säilyttää henkilökohtaisia tavaroita.

### Lämmin- ja kylmälokerikot ruoan jakeluun

Lämpötilasäädelyt kontaktivapaat ja turvalliset noutopisteet nopeuttavat asiointia ruuhka-aikana ja palvelevat asiakkaita myös aukioloaikojen ulkopuolella. Erilaiset lokerikot mahdollistavat kaikkien elintarvikkeiden jakelun lämpötilavaatimuksesta huolimatta.

### PUNTA HUB -konttiratkaisu

Tehokas keskitetty ratkaisu yhdelle tai useammalla palvelulle, yhden tai useamman yrityksen käyttöön. Miehittämätön kontti palvelee asiakkaita 24/7.

### Mobiiliyhteensopivuus

Punnan automaatit tukevat aina mobiilikäyttöä. Web-App ratkaisu toimii selainpohjaisesti eli käyttöliittymä ei vaadi applikaation lataamista. Optimoinnin ansiosta käytettävyys on jouhevaa ja näyttää hyvältä kaikilla päätelaitteilla. Käyttöliittymä ja automaatit voidaan personoida asiakkaan tarpeiden mukaisesti. Kysy lisää Punnan jakeluratkaisumyyjiltä.



PUNTA jakeluautomaatti



PUNTA säilytysautomaatti



PUNTA HUB -konttiratkaisu



PUNTA automaatit tukevat mobiilikäyttöä

## Lukot ja lukitusjärjestelmät

PUNTA Oy on kaappilukituksen asiantuntija, joka auttaa asiakasta valitsemaan sopivimman lukitusratkaisun kuhunkin käyttökohteeseen. Markkinoilla olevista lukitusratkaisuista on valittu valikoimiin parhaimmat vaihtoehdot. Oheisissa kuvissa on esitetty yleisimpiä lukkomalleja, mutta Punnan kotisivuilta on löydettävissä päivitetty lukkovalikoima.

Huomaa, että kaikki lukkomallit eivät sovi kaikkiin ovimalleihin ja lukon kiinnityksestä johtuen lukko voi näkyä eri tavoin eri ovirakenteissa.

### Mekaaniset lukot

Valikoimissa on useita erilaisia sylinterilukkoja, joista eniten käytettyjä ovat Abloy Classic ja PUNTA-lukko. Panttilukot toimivat joko kolikolla tai kortilla.



Abloy Classic -sylinterilukko



PUNTA-sylinterilukko



Euro-Locks-riippulukkosalpa



Digilock-riippulukkosalpa

### Elektroniset numerokoodilukot

Elektroninen numerokoodilukko toimii käyttäjän valitsemalla 4-numeroisella koodilla, joten mekaanista avainta ei tarvita. Numerokoodilukot voidaan useimmiten asentaa myös vanhan mekaanisen lukon tilalle, jolloin kaappeja tai ovia ei ole välttämätöntä vaihtaa. Lukot ovat paristotoimisia, käyttöaika yhdellä paristosarjalla on 3-5 vuotta. Lukkomallista riippuen lukkoihin voidaan ohjelmoida automaattinen aukaisu halutun ajan kuluttua tai kerran päivässä tietynä kellonaikana.



Digilock Versa



Digilock Cue



Digilock Solo



Digilock Axis

### Mekaaninen numerokoodilukko

AL268-lukosta pystyy valitsemaan joko yleisen tai yksityisen tilan. Yleistä tilaa käytetään kohteissa, joissa asiakas voi valita vapaan kaapin käyttöönsä. Käytön jälkeen kaappi vapautuu seuraavan asiakkaan käyttöön. Yksityistä tilaa käytetään kohteissa, joissa jokaisella käyttäjällä on oma kaappi käytössään. Lukko on täysmetallinen.

A152 Euro-Locks -numerokoodilukossa on vain yksityinen tila. Lukossa on koodin sekoittaja, jonka ansiosta sivulliset eivät voi nähdä lukon koodia.



AL268-numerokoodilukko



Euro-Locks-numerokoodilukko

### Älykkäät lukitusjärjestelmät

Järjestelmä mahdollistaa dynaamisen kaappien käytön. Tämä vähentää tarvittavaa kaappien kokonaismäärää ja siten myös pienentää kaappien viemää pohjapinta-alaa. Järjestelmä on lähes huoltovapaa ja käyttöoikeuksien hallinta helppoa, jolloin ylläpito-kustannukset ovat pienemmät verrattuna perinteisiin mekaanisiin tai paristolukkoihin. Ajustustoimintojen avulla lukot voidaan ohjelmoida luovuttamaan pois käytöstä tietyn käyttöajan tai kellonajan täytyttyä. Tällöin säilytyskapasiteetti vapautuu nopeasti uudelleen käyttöön.

Lukossa on vakiona kaapin valaistusta varten ledit ja USB-portti puhelimen tai muun pienen sähkölaitteen latausta varten. Järjestelmään voidaan asettaa hälytys, joka ilmoittaa, jos jokin ovista avataan luvatta.

Kaapistoja hallitaan hallinnointiohjelmistolla tai käyttöpäätteellä. Yksittäisiä kaappeja voi avata, vapauttaa, estää käyttö tai poistaa käytöneste näiden avulla.

Yleisesti tunnisteena, eli sähköisenä avaimena käytetään RFID-korttia tai kulkutunnistetta. Käyttäjä voi näin hallita samalla tunnisteella niin kulunvalvonnan kuin käyttämänsä säilytyskaapinkin. Käytetyn tunnisteiden UID-tiedot ovat luettavissa järjestelmän käyttäjätiedosta ja käyttölogista. Järjestelmä pystyy hyödyntämään olemassa olevat käyttäjätiedot useimmista käyttäjäreistereistä joko tiedostosiirtona tai integraation avulla.

Järjestelmä voidaan asettaa hyväksymään vapaasti tunnisteita, vain ennalta määritettyjä tunnisteita tai näiden yhdistelmää. Esimerkiksi aulatiloissa vapaasti käytettävät laukkukaapit vierailijoilla ja pukutiloissa pukukaapit vain yrityksen omalle henkilökunnalle. Lukituksen ohjaus onnistuu myös IOS ja Android mobiilisovelluksilla.

### RFID-lukko

Lukko on paristotoiminen ja avaimena käytetään RFID-tunnistetta. Asiakkaalla jo käytössä olevia kulkukortteja voidaan hyödyntää, mikäli ne sisältävät yhteensopivan RFID-sirun. Tunnisteita on tarjolla myös rannekkeina tai tageina. Ajustustoimintojen ansiosta lukko saadaan aukeamaan automaattisesti. Alla esimerkkejä RFID-lukkovalikoimastamme.



Digilock Cue



Digilock Axis



Digilock Versa



## Lisävarusteet

### ILMANVAIHTO

Pukukaapin katto ja pohja on reijitetty ilman vaihtumiseksi. Kaapit voidaan ilmanvaihtokanavilla liittää rakennuksen ilmanvaihtojärjestelmään. Tarvittavat päätekappaleet toimitetaan mukana. Pukukaapin pohjalevyyn voidaan lisätä reikiä ja taustalevy on mahdollista rei'ittää, esim. lokeroiden ilman vaihtumiseksi.



#### Ilmanvaihtokanava

Ilmanvaihtokotelon mitat korkeus 50 x leveys 250 mm.

Reunimmaisessa kaapissa pitää ilmanvaihtokanava sulkea päätekappaleella. Kiinnitys joko ruuveilla tai niiteillä.



#### Viistokattoinen ilmanvaihtokanava

Ilmanvaihtokotelon korkeus on 150 mm.

Reunimmaisessa kaapissa pitää ilmanvaihtokanava sulkea päätekappaleella. Kiinnitys joko ruuveilla tai niiteillä.



Tilauksesta taustarei'itys



Tilauksesta pohjarei'itys

### MUUT LISÄVARUSTEET

#### Kasvopeili

150 x 150 x 3 mm,  
tarrakiinnitys.



#### Tarviketasku

2:lla pyyhekoukulla  
ruuvikiinnitys oveen.



#### Nimikorttikehys

Muovia 26 x 75 mm,  
tarrakiinnitys.



#### Vaateripustin setti

sisältää 3 kpl.



#### Pyyhekoukut



#### Numeroidut avaimenperät



#### Numerointi oveen

Perusratkaisu on 30 mm korkea musta tarranumerointi, tämän lisäksi esimerkiksi ovaali alumiininen ruuvattava kilpi, ja muovinen ruuvattava kilpi. Kysy myös muita vaihtoehtoja.



#### Välilevy

PP-muovia  
400 x 1200 mm  
kaapin sisään,  
riipustetaan vaate-  
orren koukkuun.



#### Kenkäritilä

Kenkäritilä penkkiin tai kaapin pohjalle. Valmistettu maalatus-  
ta teräksestä. Rei'itetty pohja on  
usein hyvä vaihtoehto ritilälle.

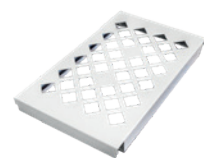

#### Lisähyllyt

Puku- ja lokerokaappeihin on mahdollista saada kiinteitä ja siirrettäviä hyllyjä. Siirrettävät hyllyt vaativat erilaisen kaappirungon (saatavilla vain osaan kaapeista).

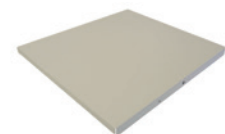

#### Valaistus

Puku- ja lokerokaappeihin on mahdollista saada valaistuso-  
minaisuus.



## Ovet

Teräsövet toimitetaan PUNTA-värikartan väreissä. Ovissa on ääntä vaimentavat tarratyyntynyt sekä piilosaranointi. Teräsövet saatavana myös sinkittynä. PUNTA teräs- ja puuoviin on saatavana lähes kaikki lukitusvaihtoehdot.

**Teräskotelo-ovi**

Paksuus 19 mm. Hitsattu kaksinkertainen kotelorakenne ja sisäjäkiste takaavat vahvan rakenteen. Kylmävalssattu 0,75 mm teräslevy. Täyttää standardin SF55340 vaatimukset. Toimitetaan vakiona.

**Rei'tetty teräskotelo-ovi - Verkko-ovi**

Reikien halkaisija 3 mm, reikiä 30 % oven pinta-alasta. Verkko-oven materiaali on 2 mm paksuista teräslevyä ja reikien koko 26,5x26,6 mm.

**Postiovi**

Postiaukon koko 30 x 238 mm (300 mm leveä ovi). Kylmävalssattu 0,75 mm teräslevy. Saatavana kaikkiin LK kaappeihin.

**Laminaattiovet - Umpilaminaattiovet**

Runko on lastu- tai MDF-levyä. Pinta korkeapainelaminaattia - kestää hyvin kulutusta. Reunassa ABS-nauha, upotettu puureuna tai pelkkä MDF-reunan lakkaus tai vahaus. Värit mm. Formica Collecti-on -malliston mukaan. Umpilaminaatin paksuus 6 tai 10 mm, saatavana mm. Formica Collection -malliston mukaan.

**Puuviiluovet**

Runko on lastu- tai MDF-levyä. Reunassa massiivipuureunalista tai viulunauha. Yleisesti saatavilla olevien puulajien mukaan, myös sävytettyinä.

**Maalattu MDF-ovi**

Runko on korkealaatuista MDF-levyä. Maalipinnoitus mm. Tikkurilan värikartan väreissä.

**Säleovi lakattu – Säleovi maalattu**

Vain yli 400 mm korkeina. Lakattuna tai sävytettyinä (mänty, koivu, pyökki ja tammi), myös maalattuna.

**Ikkunaovet - Lasiovet**

Pitkillä sivuilla on alumiinireunat, jotka voidaan tarvittaessa maalata PUNTA-värikartan väreillä. Ikkunaovi akryylilevyä, väri vaalean savunharmaa, kirkas tai opaali. Lasiovet ovat karkaistua lasia ja saatavana myös rautavapaana.

**Erikoisluja teräskotelo-ovi**

Paksuus 20 mm. Hitsattu kaksinkertainen kotelorakenne, sisäjäkiste ja 2,0 mm ulkolevy takaavat erittäin vahvan ja vääntöjäykän rakenteen.

## Värikartta

Vakiopintäkäsittelynä on kulutusta kestävä, ympäristöystävällinen fine texture -pulveripolttomaalaus.

Painoteknisistä syistä johtuen voivat värit poiketa todellisista värisävyistä. Tuotteiden perusvärit on RAL 9002FT ja RAL 9016FT. Muista värikartan sävyistä veloitetaan tilauskohtainen väriinvaltuutus.

Struktuuripinta on uusi vaihtoehto jo ennestään laajaan valikoimaan. Struktuurimaalilla saadaan kaappien ja ovien pintaan elävä pinta, joka antaa mukavan tuntuman. Väri vaihtoehtoja on runsaasti, sillä käytössä olevan RAL-perusvärikartan lisäksi voidaan toteuttaa asiakkaan omia väri-toivomuksia ja valita esimerkiksi brändin mukainen väri.

Tyylikäs struktuuripinta täyttää sisustukselliset toiveet. Lisäksi se on käytännöllinen, koska pinta ei naarmuunnu helposti.

**Antimikrobinen maali**

Pintojen vaatiessa antimikrobisia ominaisuuksia mikrobikasvustojen vähentämiseen, löytyy laajasta valikoimasta myös tähän käyttötarkoitukseen maali.

Antimikrobista maalia voidaan käyttää esimerkiksi kalusteissa, ovenkahvoissa, käsinojissa, kaiteissa, tuuletusaukoissa, huonekaluissa ja seinissä, jotka kaikki toimivat mikrobin tartuntatienä. Antimikrobinen maali sopii myös hyvin ympäristöihin, joissa on korkeat hygieniastandardit. Antimikrobinen maali tekee pinnasta hygieenisen ja suojaa myös bakteereilta ja homeelta.

Kaikkiin PUNTA tuotteisiin voidaan käyttää antimikrobista maalia. Kysy lisää sävyvaihtoehdoista. Valikoimasta on saatavilla myös antigraffiti- ja ESD-maaleja. Kysy lisää myynnistä.

**PERUSVÄRIT**  
HINTARYHMÄ 1

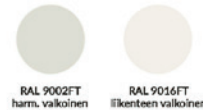

**VAIHTOEHTOVÄRIT**  
HINTARYHMÄ 2

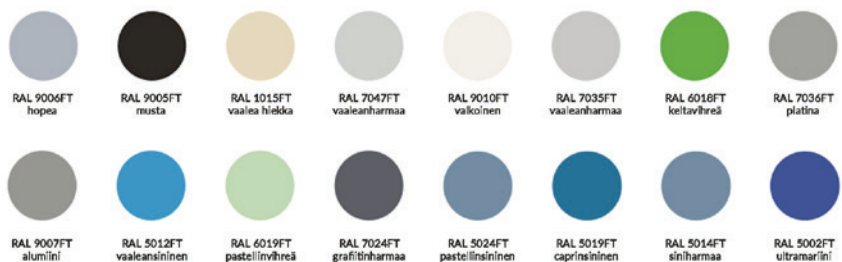

**VAIHTOEHTOVÄRIT**  
HINTARYHMÄ 3



## PUNTA TH teräshyllyt



Vapaasti seisova, todella monikäyttöinen yleishylly mitä erilaisimpiin tiloihin ja käyttötarkoituksiin. Se on vaivaton koota. Sitä on helppo jatkaa. Käytännöllisillä ja runsailla lisävarusteilla voi muuntaa ja täydentää hyllyjärjestelmää tarpeen mukaan. Hyllytasoja voidaan lisätä tai vähentää ja hyllyjen välistä korkeutta säätää 61 mm:n välein ilman irtokannattimia. Hyllytason kantavuus 80...200 kg tyypistä riippuen. Teräshyllyn vakioväri on harmaanvalkoinen (RAL 9002FT), helat sinkityt. Muita värejä tilauksesta. Kysy lisää myynnistä.

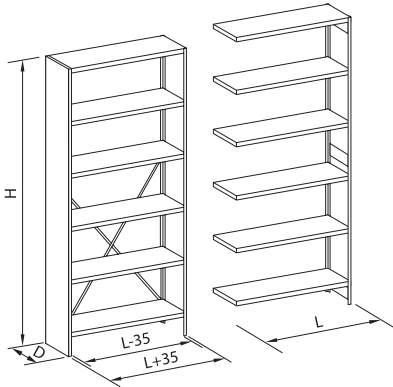

Kuvassa perusosa ja jatko-osa mittoineen.

Vakiokorkeudet H	Vakiosyvytydet D	Vakio-pituudet L
1639 mm	300 mm	800 mm
2005 mm	400 mm	1000 mm
2371 mm	500 mm	1200 mm
2737 mm	600 mm	

Erikoistilauksesta myös 250 mm syviä hyllyjä. Muovinen alustulppa lisää korkeutta 5 mm. Lisävarusteena saatava säätöjalka lisää hyllyn rakennekorkeutta 28 mm ja säätövara on 38 mm.

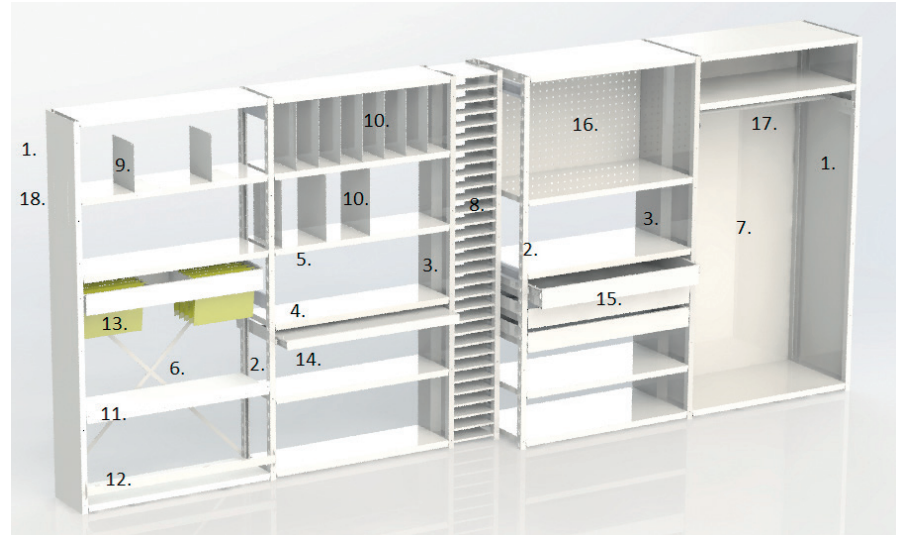

- |                         |                             |   |
|-------------------------|-----------------------------|---|
| 1. Päätyseinä           | 9. Kirjatuki                | 17. Vaatetanko                            |
| 2. Avotikas             | 10. Jakolevy                | 18. Kilpikehys                            |
| 3. Väliseinä            | 11. Etureunalista           | 19. Ulosvedettävä aputaso<br>(ei kuvassa) |
| 4. Hyllytaso            | 12. Myrskylista             | 20. Reikäpäätylevy<br>(ei kuvassa)        |
| 5. Rei'itetty hyllytaso | 13. Riippukansiokehikko     |   |
| 6. Tukiristikko         | 14. Ulosvedettävä hyllytaso |   |
| 7. Taustalevy           | 15. Ulosvedettävä laatikko  |   |
| 8. Lokerikkotasot       | 16. Reikä taustalevy        |   |

## Yhteystiedot

PUNTA Oy  
Teollisuustie 2  
25460 Kisko  
Puhelin 02 7221 321  
info@punta.fi  
www.punta.fi



**PUNTA**®